



Asennus- ja käyttöohje



Lämmitys
ja Viilennys



Lämpötilan
yöasetustila

Unisenza – Digitaalinen termostaatti | 09.2022 – versio 0

FI





Hakemisto

FI

1	TURVALLISUUSVAROITUKSET	4
2	TEKNISET TIEDOT	4
3	VIITESTANDARDIT	4
4	ASENNUS JA SÄHKÖKYTKENNÄT	5
4.1	Seinäkiinnitys	5
4.2	Kytkenäkaavio	5
4.2.1	Termostaatin liitännöjen kuvaus	5
4.2.2	Liitäntä kytkentäkeskukseen	6
5	KÄYTTÖOHJE	6
5.1	Aloitussyttö	6
5.1.1	Valmiustila	7
5.1.2	Lukitus – Lukituksen avaus	7
5.1.3	Lämmitys – Viilennys	7
5.1.4	Toimintatilojen valinta	8
5.2	Käyttäjävälikko	10
5.2.1	Käyttäjävälikon kartta	10
5.3	Lisäasetusvälikko	14
5.3.1	Lisäasetusvälikon kartta	14
5.3.2	Lisäasetusvälikon vaihtoehtojen selitykset	16
5.4	Hälytykset ja varoitukset	27
6	SER-DIREKTIIVIN TÄYTÄNTÖÖNPANO	27

FI

1 TURVALLISUUSVAROITUKSET

Laitteen asennuksen ja käytön aikana on noudatettava seuraavia ohjeita:

- 1) Vain pätevä henkilö saa asentaa laitteen. Asennus tulee suorittaa kytkentäkaavioiden mukaisesti.
- 2) Älä käynnistä tai kytke laitetta, jos sen jokin osa on vaurioitunut.
- 3) Asennuksen jälkeen liitosnapoihin ei saa päästä käsiksi ilman asianmukaisia työkaluja.
- 4) Laitte on asennettava ja aktivoitava voimassa olevien sähköjärjestelmiä koskevien standardien mukaisesti.
- 5) Varmista ennen liitosnapojen käsittelyä, että johtimissa ei ole jännitettä.

2 TEKNISETTIEDOT

- Säätimen tarkoitus: elektroninen termostaatti
- Säätimen rakenne ja onko säädin elektroninen (ks. yllä oleva esimerkki)
- Asetusalue: +5/+30 °C
- Syöttöjännite: 230 V~ ±10 % - 50/60 Hz
- Virrankulutus: 3 W
- Kosketinten kapasiteetti: 2 (1) A 230 V~ (ei jännitevapaa)
- Automaattisen toiminnan tyyppi : 1
- Rakenne: Luokka II
- Kotelointiluokka: IP 30
- Käyttölämpötila: 0 °C...40 °C
- Ympäristön ilmankosteus: 20–90 % rH, ei kondensoitumista
- Säilytyslämpötila: –20 °C...60 °C
- Shokkikuormitusjännite: 2,5 KV
- Kuulapainetestin lämpötila: 90 °C
- Saastuttamisaste: 2 (normaali).

3 VIITESTANDARDIT

Seuraavien EU-direktiivien vaatimusten mukainen:

2014/35/EU (pienjännitedirektiivi)

2014/30/EU (EMC-direktiivi)

seuraavien standardien mukaisesti:

- EN 60730-2-9: Automaattiset sähköiset ohjauslaitteet kotitalouksille ja vastaavaan käyttöön.
Osa 2: Lämpöherkkiä ohjauslaitteita koskevat erityisvaatimukset.

4 ASENNUS JA SÄHKÖKYTKENNÄT

4.1 Seinäkiinnitys

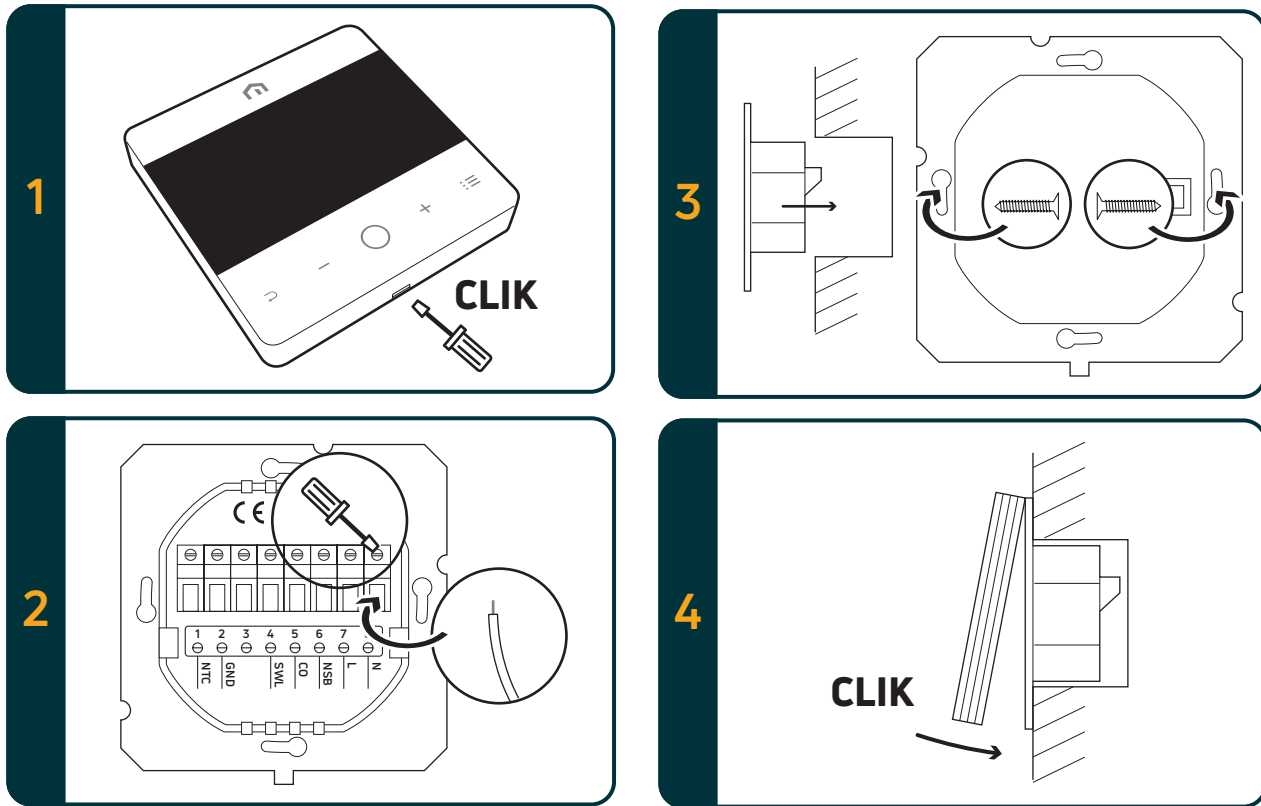

4.2 Kytkenäkaavio

4.2.1 Termostaatin liitännöjen kuvaus

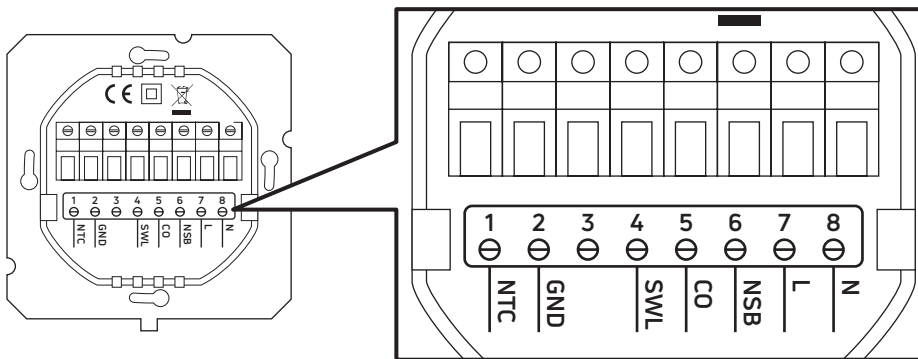

Liitännät	230 V AC:n versio	24 V AC:n versio
1. NTC	Ulkoinen anturi (NTC 10 KΩm)	
2. GND	Johdinten maadoitusliitäntä (NTC 10 KΩm)	
3.		
4. SWL	Kytkeinlähtö (vaihe 230 V AC pyynnön aikana)	Kytkeinlähtö (vaihe 24 V AC pyynnön aikana)
5. CO	Lämmitys- ja viilennysliitäntä (vaihe 230 V AC: viilennys)	Lämmitys- ja viilennysliitäntä (vaihe 24 V AC: viilennys)
6. NSB	Lämpötilan yöasetuksen tulo (vaihe 230 V AC: alennettu tila)	Lämpötilan yöasetuksen tulo (vaihe 24 V AC: alennettu tila)
7. L	Vaihetulo 230 V AC	Vaihetulo 24 V AC
8. N	Neutraali tulo 230 V AC	Neutraali tulo 24 V AC

4.2.2 Liitäntä kytkentäkeskukseen

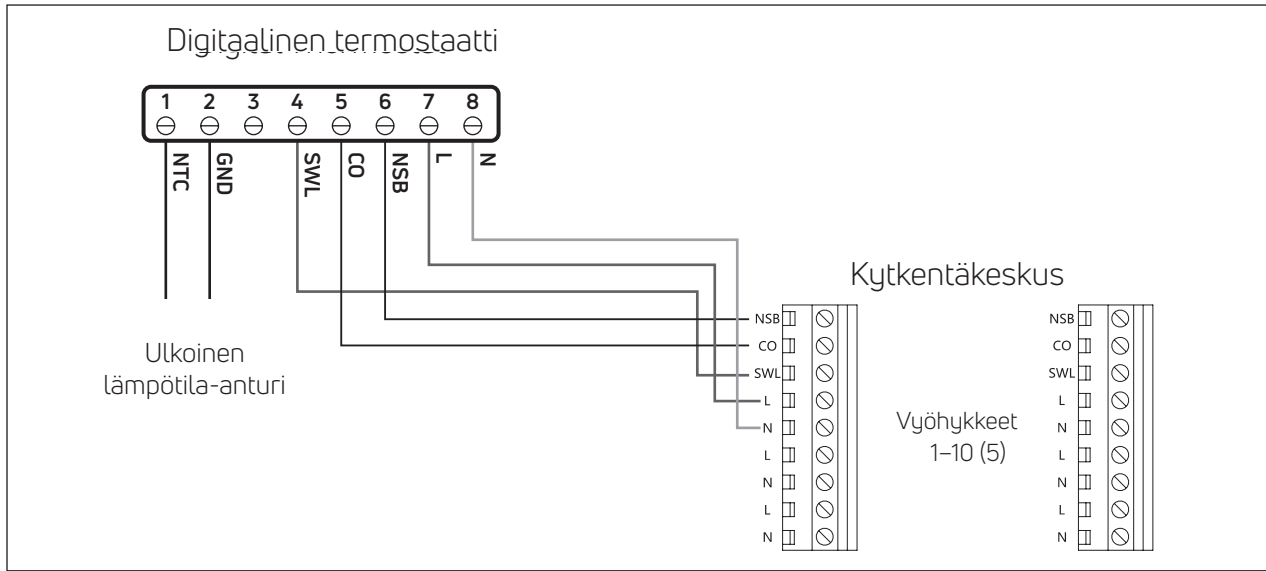

Huomaa:

- CO-kytkentä on valinnainen. Sitä tarvitaan lämmityksen ja viilennyksen vaihtokytkentään. (Lisätietoja kytkentäkeskuksen käyttöohjeessa.)
- NSB-kytkentä on valinnainen. Sitä tarvitaan lämpötilan yöasetukseen. (Lisätietoja kytkentäkeskuksen käyttöohjeessa.)
- Ulkoinen lämpötila-anturi on lisävaruste.

5 KÄYTTÖOHJE

5.1 Aloitusnäyttö

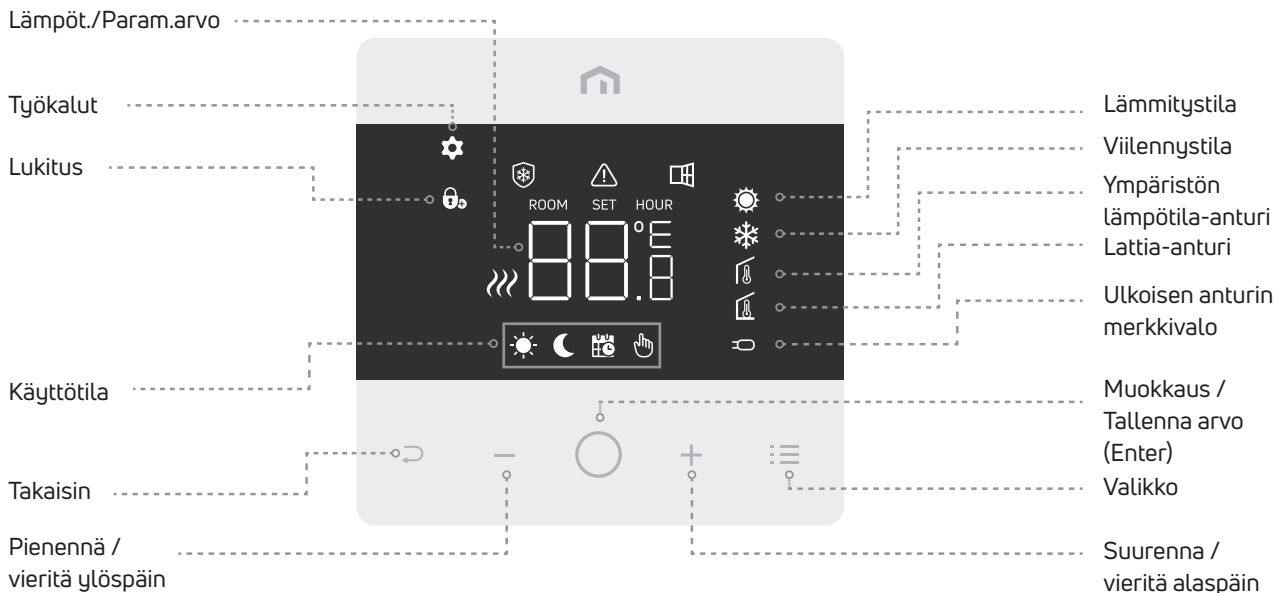

Huomaa: Näyttö ja painikkeet siirtyvät lepotilaan 20 sekunnin kuluttua viimeisestä painikkeen painamisesta. Herätä näyttö ja painikkeet painamalla mitä tahansa painiketta lyhyesti ennen toimintojen valitsemista.

5.1.1 Valmiustila



Huomio: Huomautus: Vain jäätyminenestotoiminto on käytössä valmiustilassa.

5.1.2 Lukitus – Lukituksen avaus

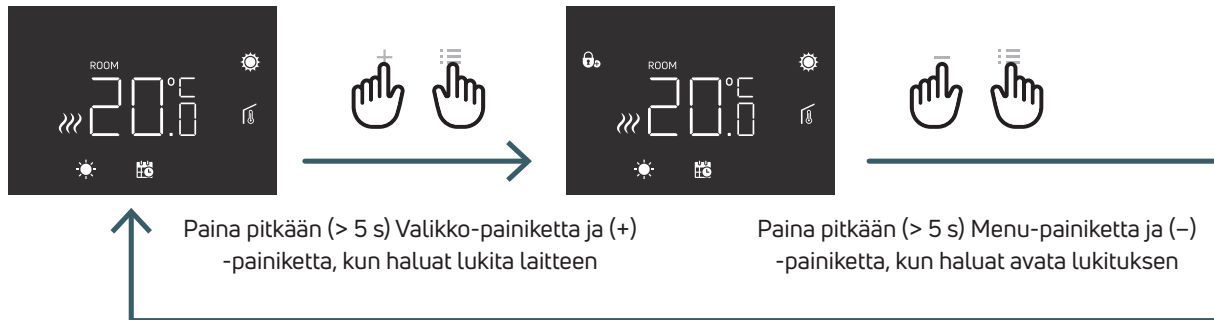

Huomio: Huomautus: Vain jäätyminenestotoiminto on käytössä valmiustilassa.

5.1.3 Lämmitys – Viilennys



Kun termostaatti on liitetty kytkentäkeskukseen, vain yksi laite (termostaatti tai kytkentäkeskus) voi vaihtaa järjestelmän lämmityksestä viilennykseen ja taas viilennyksestä lämmitykseen. Jos yrität vaihtaa termostaatista viilennystilaan lämmitystilaan ja termostaatissa näkyy NO, viilennystilaan voi siirtyä vain siitä laitteesta (termostaatti tai kytkentäkeskus), josta järjestelmä siirrettiin lämmityksestä viilennykseen alkuperäisesti.

Huomaa: Jos Viilennys-toiminto (käyttäjävalikko 08 COL) on pois käytöstä termostaatissa, viilennystilaan ei voi vaihtaa. Jos sitä yritetään, lämmityskuvake vilkkuu.

FI

5.1.4 Toimintatilojen valinta

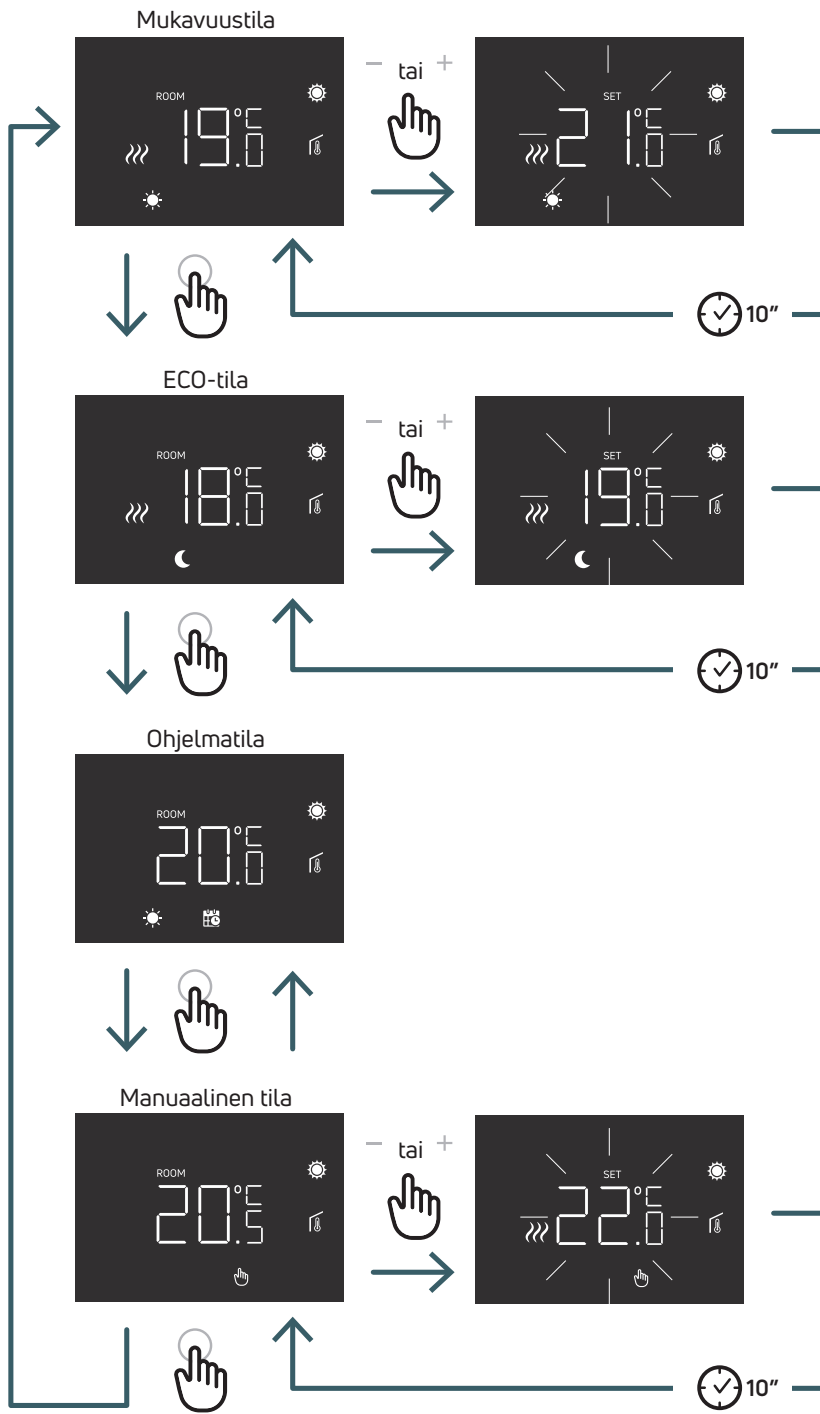



5.1.4.1 Mukavuustila

Tässä tilassa laitteella asetetaan huoneen mukavuuslämpötila.

Voit muuttaa mukavuuslämpötilan asetusarvoa plus- tai miinus-painikkeella.

5.1.4.2 ECO-tila

Tässä tilassa laitteella asetetaan ECO-tilan lämpötilan alennus.

Voit muuttaa alennetun lämpötilan arvoa plus- tai miinus-painikkeella.

5.1.4.3 Ohjelmatila

Tässä tilassa laitteen vaihto mukavuus- ja Eco-tilan välillä perustuu NSB-liitännän tuloon, kun digitaalinen termostaatti on kytketty kytkentäkeskukseen.

5.1.4.4 Manuaalinen tila

Tässä tilassa laite toimii asetetulla huonelämpötilalla. Lämpötilaa voi muuttaa plus- ja miinus-painikkeilla.



5.2 Käyttäjävalikko

Herätä näyttö painamalla lyhyesti Valikko-painiketta ja siirry sitten Käyttäjävalikkoon painamalla pitkään (>5 s) Valikko-painiketta.

5.2.1 Käyttäjävalikon kartta

Selaa käyttäjävalikoita painamalla painikkeita (+) ja (-).

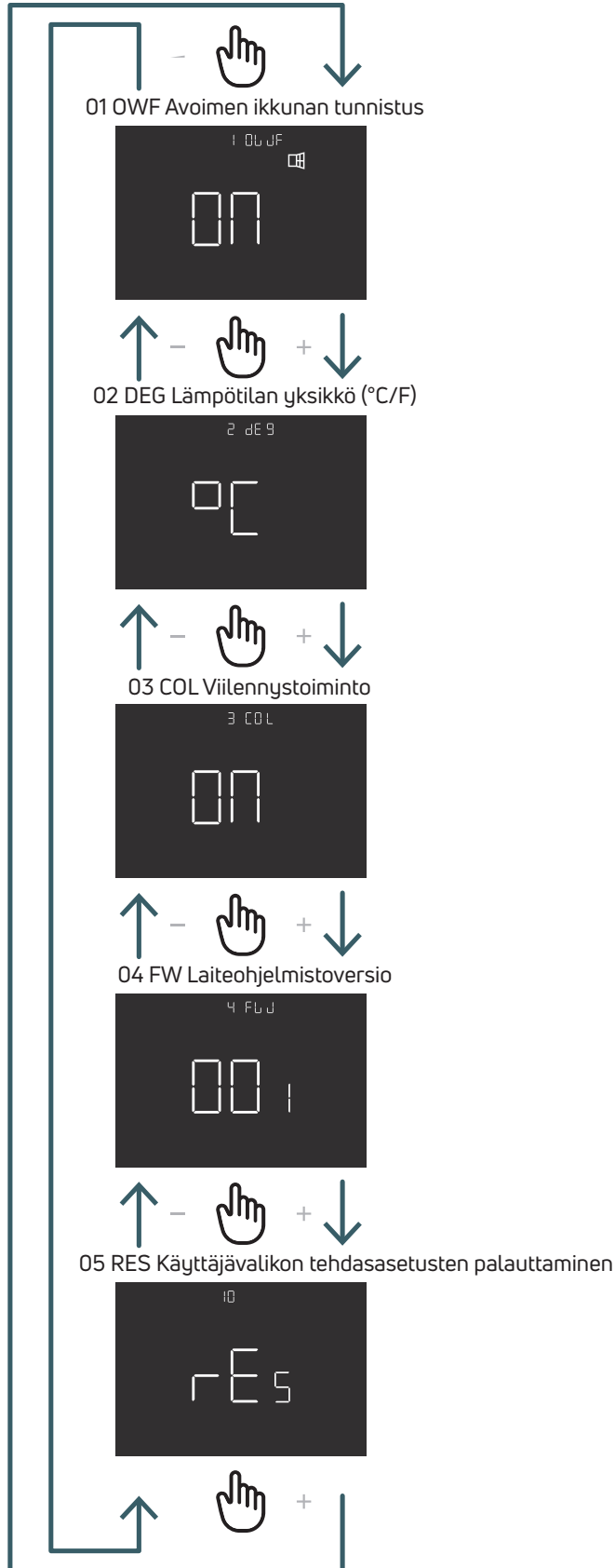

5.2.1.1 01 OWF Avoimen ikkunan tunnistus

Jos avoimen ikkunan tunnistustoiminto on käytössä (PÄÄLLÄ), laite sammuttaa lämmityslaitteen tunniksi, jos lämpötila laskee lämmityksen aikana.

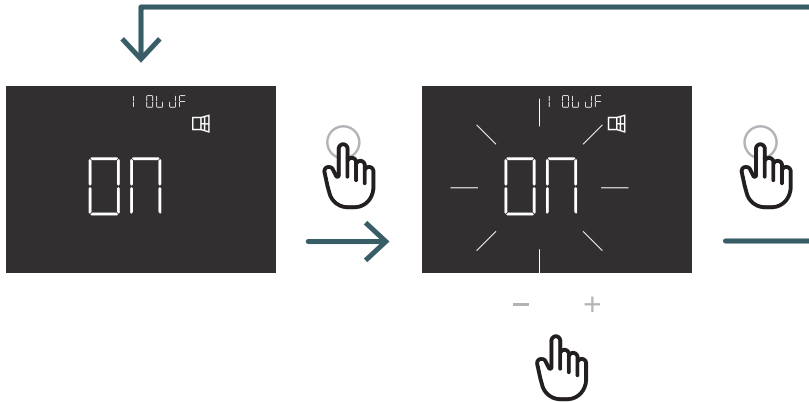

Kytke toiminto päälle (PÄÄLLÄ) tai pois päältä (POIS) painamalla (+)- tai (-)-painiketta ja vahvista painamalla ENTER-painiketta.

5.2.1.2 02 DEG Lämpötilan yksikkö (°C/F)

Näytetyn lämpötilayksikön valinta (Celsius/Fahrenheit)

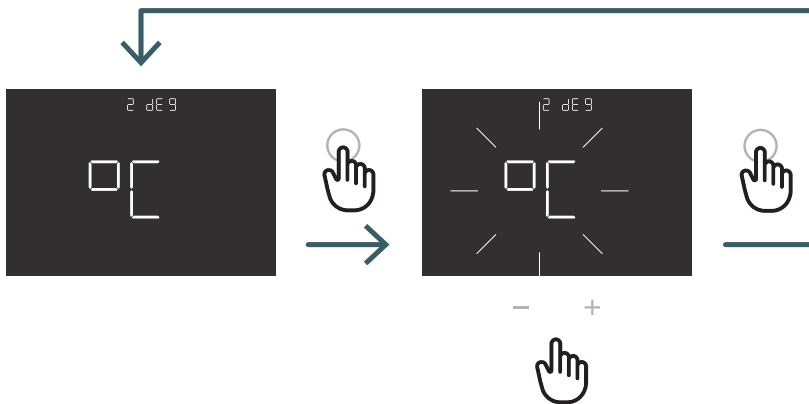

Valitse °C tai °F painamalla (+) tai (-) ja vahvista painamalla ENTER-painiketta

FI

5.2.1.3 03 COL Viilennystoiminto

Jos tämä toiminto on käytössä (PÄÄLLÄ), termostaatti toimii sekä lämmitys- että viilennystilassa, ja toimintatilaa voidaan vaihtaa sekä näppäimistöä että CO-liitännästä.

Jos tämä toiminto ei ole käytössä (POIS), termostaatti toimii vain lämmitystilassa, eikä toimintatilaa voi vaihtaa näppäimistöä tai CO-liitännästä. Jos yrität vaihtaa tilaa, lämmityskuvake vilkkuu.

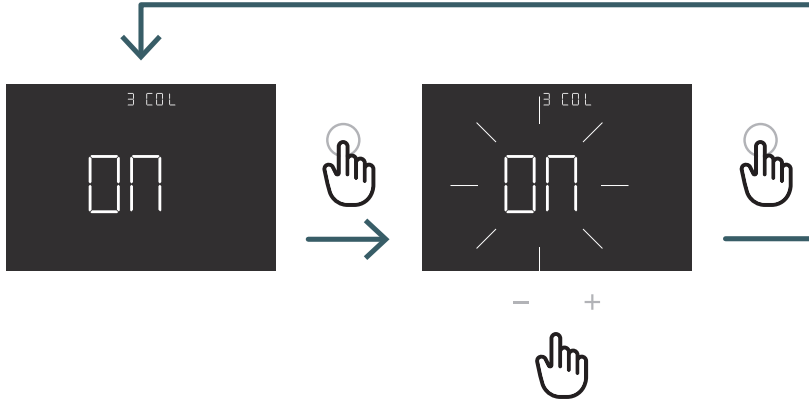

Kytke toiminto päälle (PÄÄLLÄ) tai pois päältä (POIS)
painamalla (+)- tai (-)-painiketta ja vahvista
painamalla ENTER-painiketta.

5.2.1.4 04 FW Laiteohjelmistoversio

Tässä valikossa termostaatti näyttää nykyisen laiteohjelmistoversion.

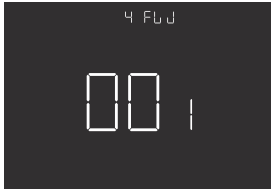

5.2.15 RES Käyttäjävalikon tehdasasetusten palauttaminen
Tässä valikossa voidaan palauttaa kaikki käyttäjävalikon valinnat oletusarvoihin.
Katso käyttäjävalikon oletusarvot alla olevasta taulukosta.

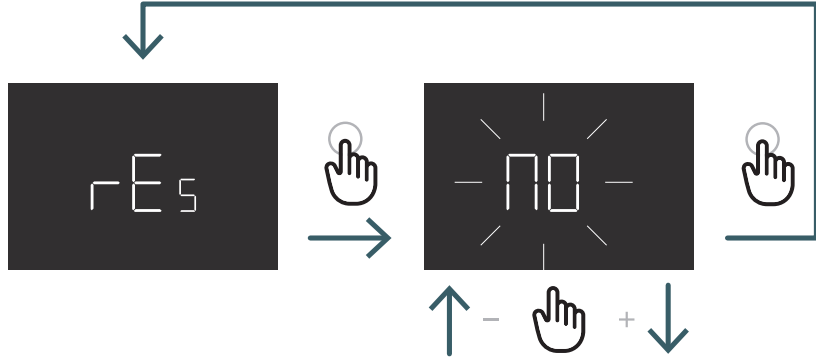

Jos haluat nollata asetukset, valitse (PÄÄLLÄ) painamalla (+)- tai (-) -painiketta.
Jos et halua nollata asetuksia, valitse (POIS). Vahvista valinta painamalla ENTER.



Nro	Valikko	Valikon kuvaus	Oletusarvo	Säätöalue
1	OWF	Avoimen ikkunan tunnistus	Päällä	Päällä / pois päältä
2	DEG	Lämpötilan yksikkö	°C	°C/F
3	COL	Viilennystoiminto	Päällä	Päällä / pois päältä
4	FW	Laiteohjelmistoversio	Ohjelmistoversio	
5	RES	Käyttäjävalikon tehdasasetusten palautus	Ei	Kyllä/Ei

5.3 Lisäasetusvalikko

Herätä näyttö painamalla lyhyesti Valikko-painiketta ja siirry sitten Lisäasetusvalikkoon painamalla pitkään (>5 s) Valikko-painiketta ja Enter-painiketta.

5.3.1 Lisäasetusvalikon kartta

Selaa käyttäjävalikoita painamalla painikkeita (+) ja (-).

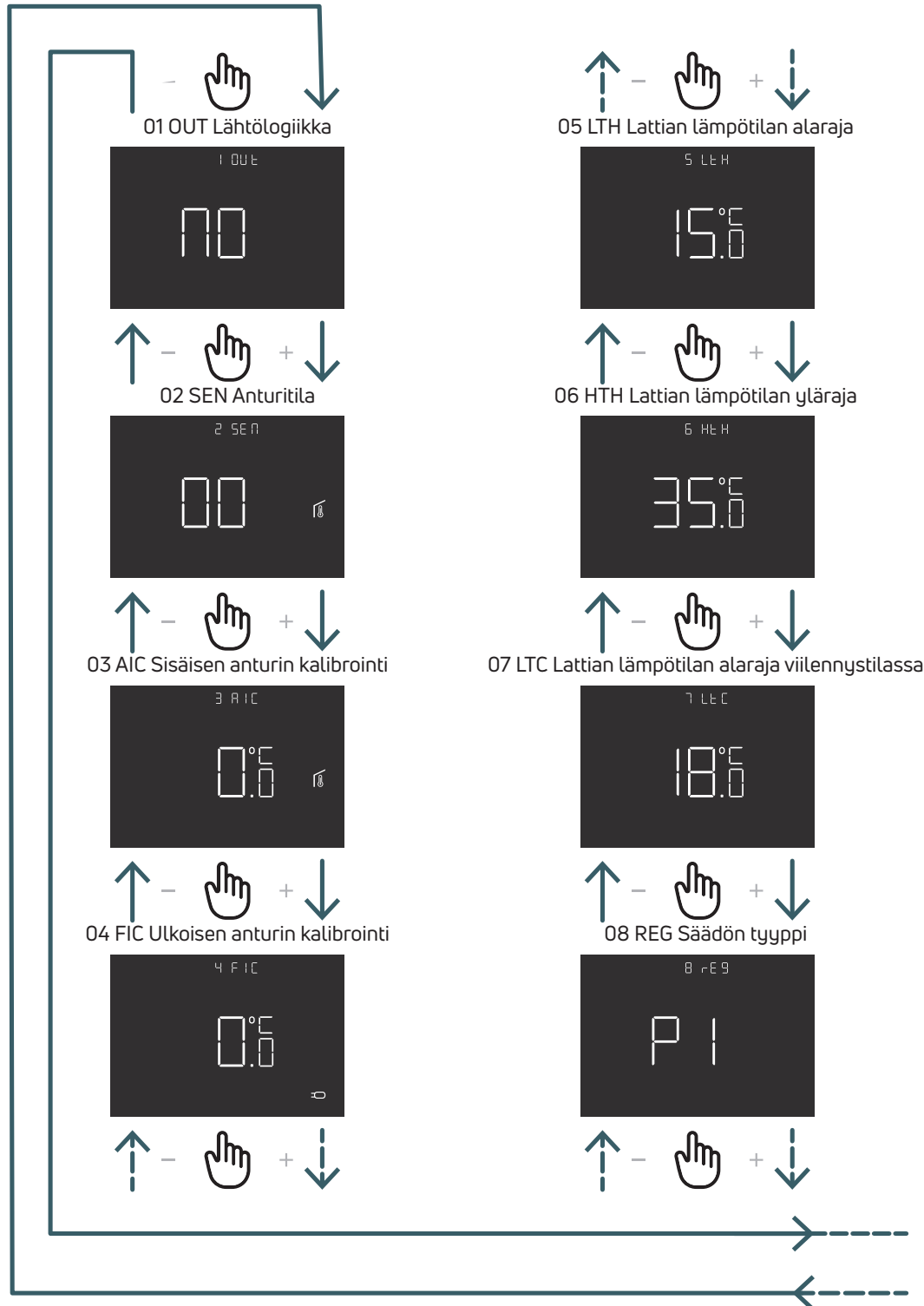



09 TOS Järjestelmätyyppi

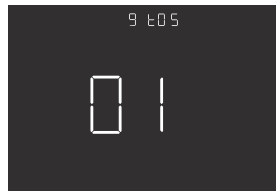

10 FP Jäätymiseneston lämpötila

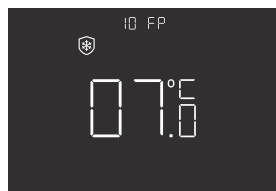

11 LOT Lukitustyyppi



12 SBR Näytön kirkkaus

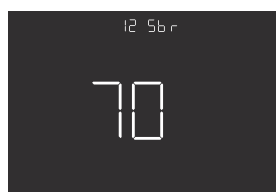

13 OWF Avoimen ikkunan tunnistuksen tyyppi

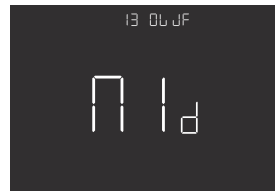

14 RES Lisäasetusvalikon tehdasasetusten palauttaminen



FI

5.3.2 Lisäasetusvalikon kohtien selitykset

Siirry valikkoon painamalla ENTER-painiketta.

Vahvista ja tallenna valittu vaihtoehto painamalla ENTER-painiketta tai palaa tallentamatta painamalla TAKAISIN-painiketta.

5.3.2.1 01 OUT Lähtölogiikka

Tässä valikossa voidaan valita lähtölogiikan asetuksiksi

NO – normaalisti auki: jännite SWL-liittimessä lämmitys- tai viilennyspyynnön yhteydessä

NC – normaalisti kiinni: SWL-liittimessä ei ole jännitettä lämmitys- tai viilennyspyynnön yhteydessä

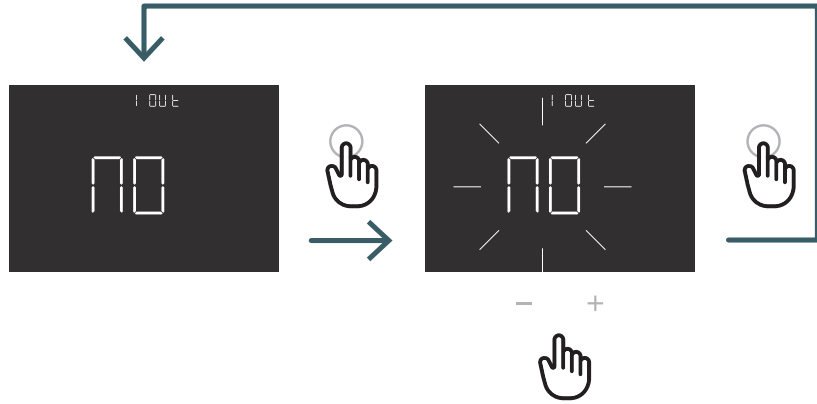



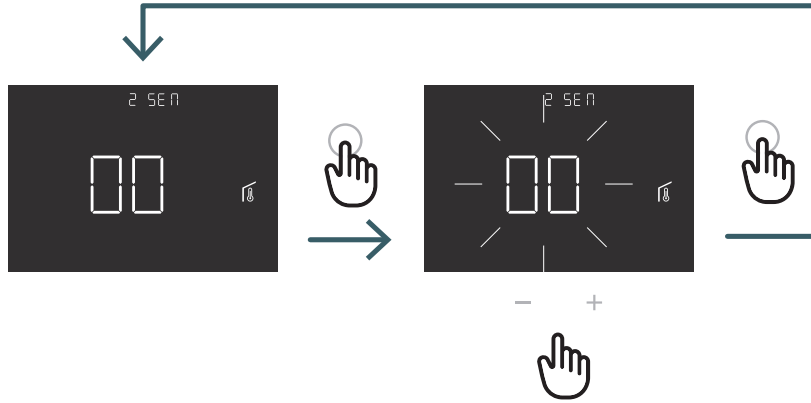

Valitse NO- tai NC-lähtölogiikka painamalla (+)
tai (-) ja vahvista painamalla ENTER.

5.3.2.2 02 SEN Anturitila

Määritä lämpötila-anturin toiminto:



Valitse anturitila 00, 01, 02 tai 03 painamalla (+) tai (-) ja vahvista sitten painamalla ENTER.

Anturin konfigurointi	Kuvaus	Sisäinen anturi	Ulkoinen anturi	Kuvake
00	Ympäristön lämpötila sisäisellä lämpötila-anturilla	Ympäristön lämpötila	Ei liitetty	 Ympäristön lämpötila-anturin kuvake
01	Lattian lämpötila ulkoisella lämpötila-anturilla	Ei käytössä	Lattian lämpötila	 Lattia-anturin kuvake
02	Ympäristön lämpötila ulkoisella lämpötila-anturilla	Ei käytössä	Ympäristön lämpötila	 Ulkoisen anturin kuvake
03	Ympäristön lämpötila sisäisellä lämpötila-anturilla ja lattian lämpötila ulkoisella lämpötila-anturilla	Ympäristön lämpötila (pääanturi)	Lattian lämpötila (lämpötilan tarkastus, ei säätö)	 Näytöllä näkyy huoneenlämpötila ja ympäristön lämpötilan anturikuvake. Jos painat 5 s ajan Enter-painiketta, lattialämpötila ja lattia-anturin kuvake näkyvät 10 sekunnin ajan.

FI

5.3.2.3 03 AIC Sisäisen anturin kalibrointi

Tietyissä asennusolosuhteissa laitteen mittaama lämpötila voi poiketa huoneessa vallitsevasta keskilämpötilasta. Ota tässä tapauksessa säätölämpötila käyttöön tässä valikossa sisäiselle anturille, kun anturin tila on 00 tai 03. Huomautus: näytöllä normaalin toiminnan yhteydessä näkyvä lämpötila-arvo sisältää kaikki mahdolliset säädöt.

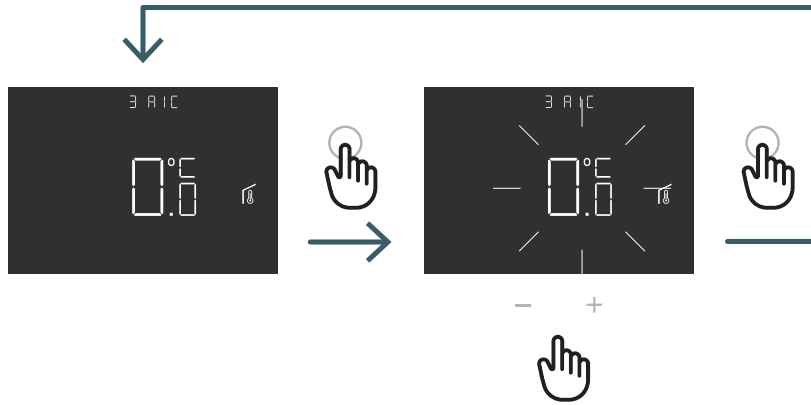

Suurena tai pienennä säätöarvoa painamalla (+) tai (-) ja vahvista painamalla ENTER.

5.3.2.4 04 FIC Ulkoisen anturin kalibrointi

Tietyissä asennusolosuhteissa laitteen mittaama lämpötila voi poiketa huoneessa vallitsevasta keskilämpötilasta. Ota siinä tapauksessa tässä valikossa käyttöön säätölämpötila ulkoiselle anturille, kun anturin tila on 01, 02 tai 03. Huomautus: näytöllä normaalin toiminnan yhteydessä näkyvä lämpötila-arvo sisältää kaikki mahdolliset säädöt.

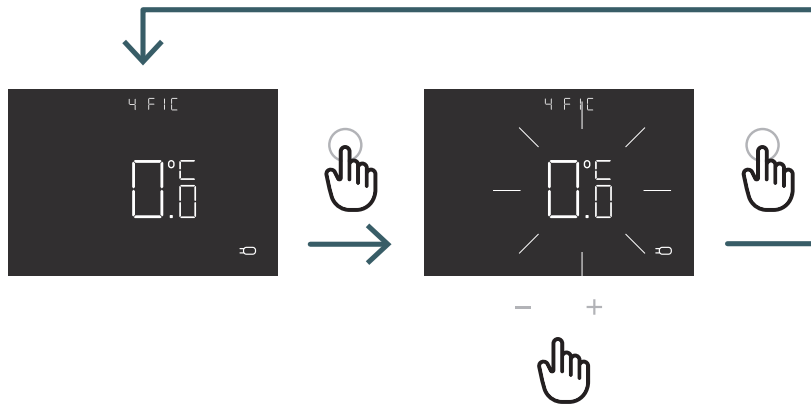



Suurena tai pienennä säätöarvoa painamalla (+) tai (-) ja vahvista painamalla ENTER.

5.3.2.5 05 LTH Lattian lämpötilan alaraja

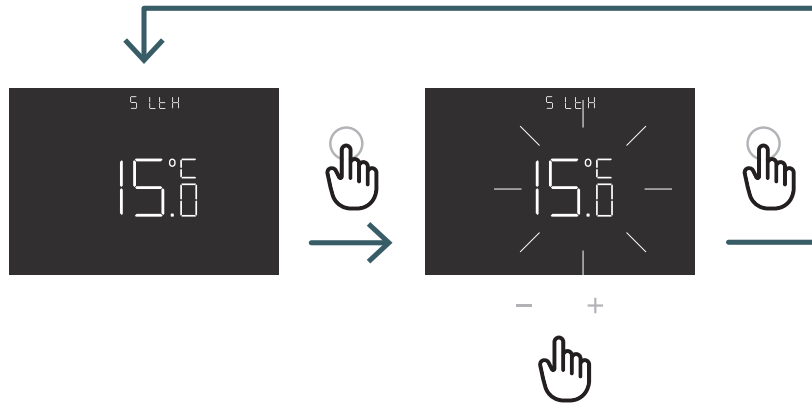
Ulkoisen anturin alaraja-arvoa käytetään kuin lattia-anturia lämmitystilassa. Jos lattian lämpötila on matalampi kuin LTH-rajana, lattia-anturin kuvake vilkkuu. Tämä valikko näytetään vain anturin tilalle 01 tai 03.



Aseta LTH-rajana painamalla (+) tai (-)

		Matala lämpötila lämmitystilassa	
Anturin konfigurointi	Kuvaus	LTH	Seuraus
00	Ympäristön lämpötila sisäisellä lämpötila-anturilla	-	
01	Lattian lämpötila ulkoisella lämpötila-anturilla	Kyllä	Jos lattian lämpötila on alempi kuin LTH-rajana, lattia-anturin kuvake vilkkuu. 
02	Ympäristön lämpötila ulkoisella lämpötila-anturilla	-	-
03	Ympäristön lämpötila sisäisellä lämpötila-anturilla ja lattian lämpötila ulkoisella lämpötila-anturilla	Kyllä	Jos lattian lämpötila on alempi kuin LTH-rajana, lattia-anturin kuvake vilkkuu. 

FI

5.3.2.6 06 HTH Lattian lämpötilan yläraja



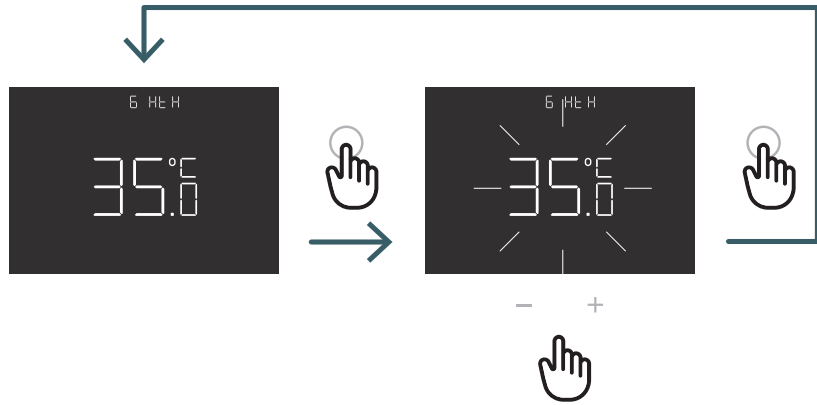

Ulkoisen anturin ylempi raja-arvo, jota käytetään kuin lattia-anturia lämmitystilassa.

Jos lattian lämpötila on korkeampi kuin HTH-raja, lattia-anturin kuvake ja hälytyskuvake vilkkuvat ja lämmityspyyntö estetään.

Tämä valikko näytetään vain anturin tilalle 01 tai 03.



Aseta HTH-raja painamalla (+)-
tai (-)-painiketta

		Korkea lämpötila lämmitystilassa	
Anturin konfigurointi	Kuvaus	HTH	Seuraus
00	Ympäristön lämpötila sisäisellä lämpötila-anturilla	-	
01	Lattian lämpötila ulkoisella lämpötila-anturilla	Kyllä	Jos lattian lämpötila on korkeampi kuin HTH-raja, lattia-anturin kuvake vilkkuu ja lämmityspyyntö estetään  
02	Ympäristön lämpötila ulkoisella lämpötila-anturilla	-	-
03	Ympäristön lämpötila sisäisellä lämpötila-anturilla ja lattian lämpötila ulkoisella lämpötila-anturilla	Kyllä	Jos lattian lämpötila on korkeampi kuin HTH-raja, lattia-anturin kuvake ja hälytyskuvakkeet vilkkuvat ja lämmityspyyntö estetään  

5.3.2.7 07 LTC Lattian lämpötilan alaraja viilennystilassa



Ulkoisen anturin alaraja-arvoa käytetään kuin lattia-anturia viilennystilassa.

Jos lattian lämpötila on matalampi kuin LTH-rajana, lattia-anturin kuvake ja hälytyskuvake vilkkuvat ja viilennyspyyntö estetään.

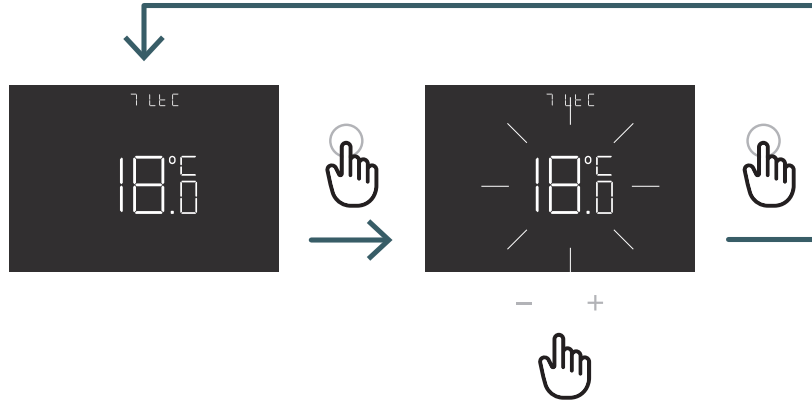
Tämä valikko näytetään vain anturin tilalle 01 tai 03.



Aseta LTC-rajaa painamalla (+) tai (-)

		Matala lämpötila viilennystilassa	
Anturin konfigurointi	Kuvaus	LTC	Seuraus
00	Ympäristön lämpötila sisäisellä lämpötila-anturilla	-	-
01	Lattian lämpötila ulkoisella lämpötila-anturilla	Kyllä	Jos lattian lämpötila on matalampi kuin LTC-rajana, lattia-anturin kuvake ja hälytyskuvakeet vilkkuvat ja viilennyspyyntö estetään. 
02	Ympäristön lämpötila ulkoisella lämpötila-anturilla	-	-
03	Ympäristön lämpötila sisäisellä lämpötila-anturilla ja lattian lämpötila ulkoisella lämpötila-anturilla	Kyllä	Jos lattian lämpötila on matalampi kuin LTC-rajana, lattia-anturin kuvake ja hälytyskuvakeet vilkkuvat ja viilennyspyyntö estetään. 

FI

5.3.2.8 08 REG Säädön tyyppi

P-säätö

P-säädöllä laite aktivoi lämmityksen (tai viilennyksen*), kunnes mitattu lämpötila on matalampi (*korkeampi) kuin asetettu lämpötila.

Jotta vältetään oskillaatiovaihtelu, joka saa järjestelmän kytkeytymään päälle ja pois päältä jatkuvasti, lisätään differentiaali (hystereesi).

Näin järjestelmä kytketään päälle:

- lämmitystilassa silloin, kun ympäristön lämpötila alittaa asetusarvon "asetettu lämpötilaero -" ja pysyy päällä, kunnes asetettu lämpötila on saavutettu.
- ilmastointitilassa silloin, kun ympäristön lämpötila ylittää asetusarvon "asetettu lämpötilaero +" ja pysyy päällä, kunnes asetettu lämpötila on saavutettu.

PI-säätö

PI-säätö mahdollistaa ympäristön lämpötilan pitämisen tasaisempuna ja perustuu alueen ja ajanjakson käsitteeseen. Säätöalue on lämpötila-alue (asetusarvon ympärillä), johon nähden suhteellinen säätö toteutetaan. Säädön ajanjakso on säätöjakson kesto (päälle- ja poiskytkentäaika).

Alue ja ajanjakso riippuvat valitusta järjestelmätyypistä (katso seuraava valikko)

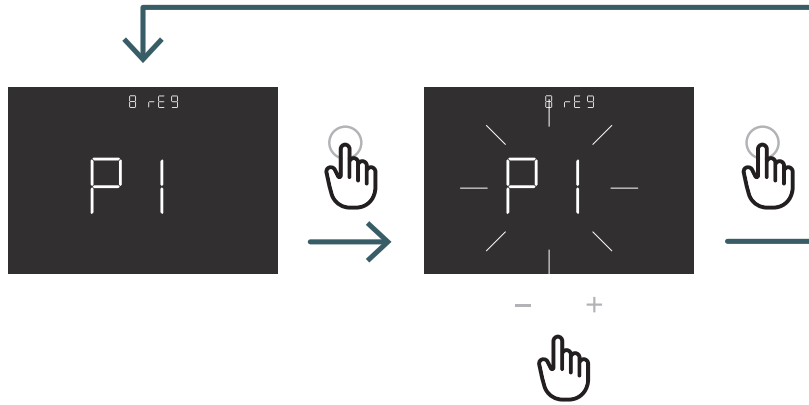

Valitse P- tai PI-säätötyyppi painamalla (+) tai (-) ja vahvista painamalla ENTER.

5.3.2.9 09 TOS Järjestelmätyyppi

Aseta PI-säädön oikeat parametrit valitsemalla oikea järjestelmä, johon termostaatti on asennettu:

01: Pienen lämpöhitauden lämmitin (puhallinkonvektori)

02: Keskitason lämpöhitauden lämmitin (radiaattorit)

03: Suuren lämpöhitauden lämmitin (säteilylämpöjärjestelmä esim. lattialämmitys)

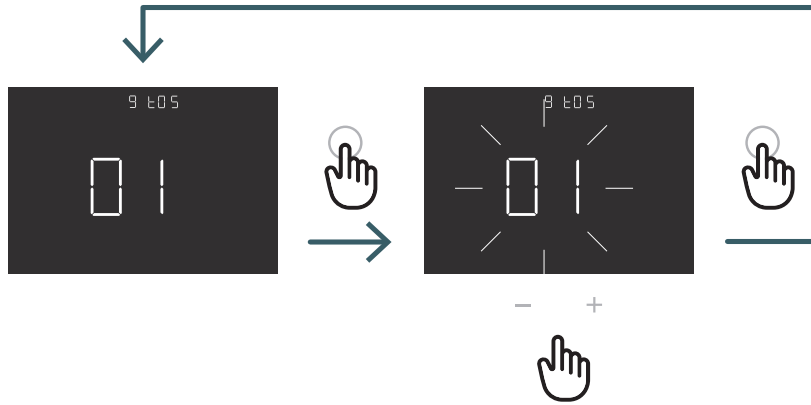

Valitse järjestelmän tyyppi painamalla (+)
tai (-) ja vahvasta painamalla ENTER.

5.3.2.10 10 FP Jäätymissuojauksen lämpötila

Jäätymissuojauksen lämpötila estää järjestelmän jäätymisvaaran termostaatin ollessa valmiutilassa.

Tässä tapauksessa termostaatti näyttää jäätymissuojan kuvakkeen ja varmistaa tässä valikossa asetetun vähimmäislämpötilan.

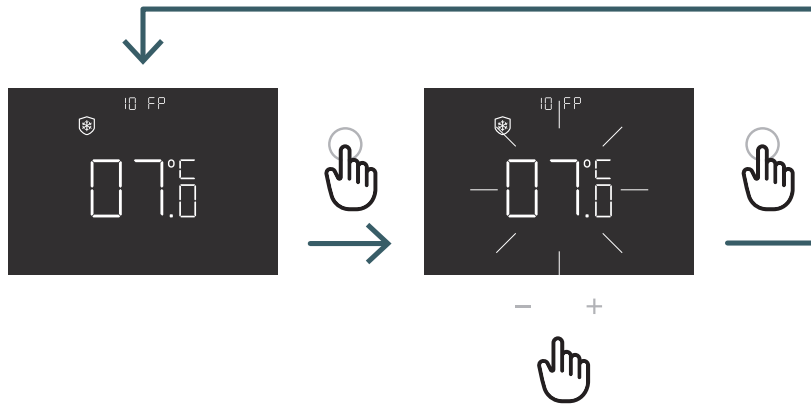

Aseta jäätymissuojauksen lämpötila
painamalla (+) tai (-) ja vahvasta
painamalla ENTER.

FI

5.3.2.11 11 LOT Lukitustyyppi

Termostaatille on kaksi erilaista lukkoa, joten tässä valikossa voidaan asettaa seuraavat asetukset:

FUL (täysi): Kaikkien muutosten esto lukitustilan aktivoinnin jälkeen

HOT (hotelli): Sallii laitteen asettamiseen manuaaliseen tilaan ja lämpötilan muuttamiseen, kun lukitustila on aktivoitu.

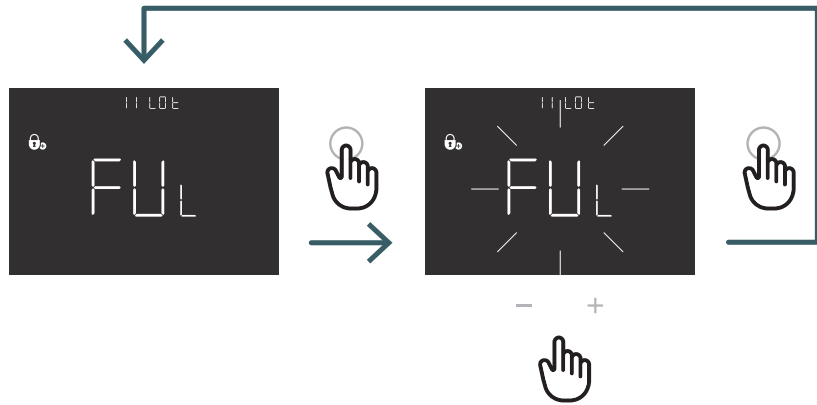

Valitse FUL- tai HOT-lukitustyyppi
painamalla (+) tai (-) ja vahvista
painamalla ENTER.

5.3.2.12 12 SBR Näytön kirkkaus

Näytön kirkkaustaso ja painikkeet virransäästötilassa (15 sekunnin kuluttua viimeisestä painikkeen painamisesta)

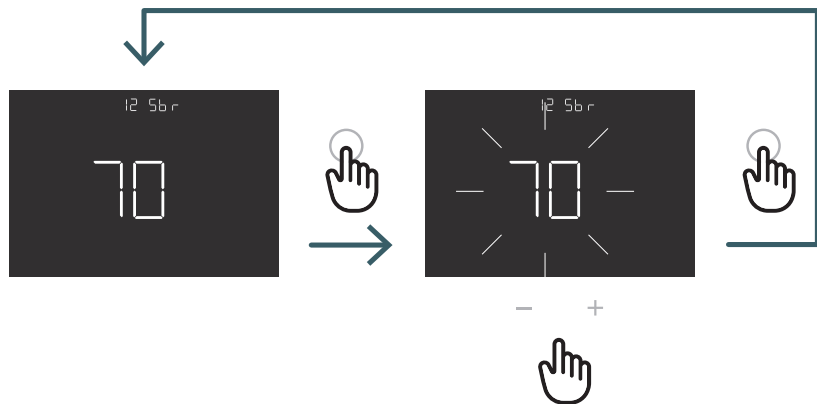

Aseta näytön kirkkaustaso painamalla (+)
tai (-) ja vahvista painamalla ENTER.

5.3.2.13 13 OWF Avoimen ikkunan toiminnon tyyppi

Avoimen ikkunan toiminnolle on kolme eri tyyppivaihtoehtoa asetettavissa seuraavasti:

FAS (nopea): Toiminto aktivoidaan, kun lämpötila laskee 5 astetta 5 minuutissa lämmityksen aikana.

MID (keskitaso): Toiminto aktivoidaan, kun lämpötila laskee 3 astetta 5 minuutissa lämmityksen aikana.

SLO (hidas): Toiminto aktivoidaan, kun lämpötila laskee 2 astetta 5 minuutissa lämmityksen aikana.

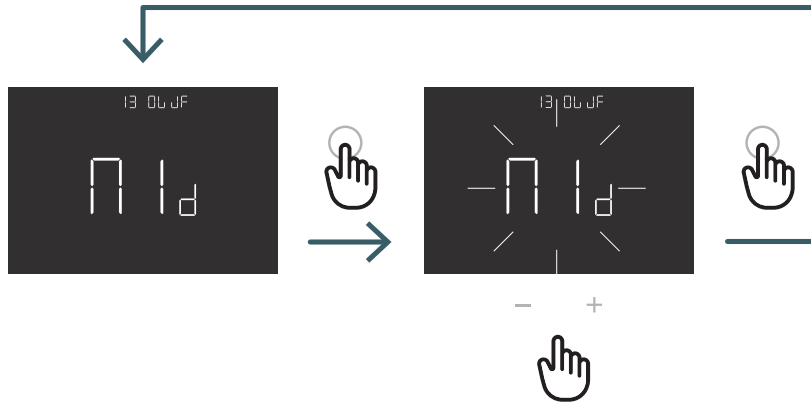

Valitse avoimen ikkunan toiminnon tyyppi painamalla (+) tai (-) ja vahvista painamalla ENTER.

5.3.2.14 14 RES Lisäasetusvalikon tehdasasetusten palautus

Tässä valikossa voidaan palauttaa kaikki Lisäasetukset-valikon asetukset oletusarvoihin.

Katso lisäasetusvalikon oletusarvot taulukosta X2.

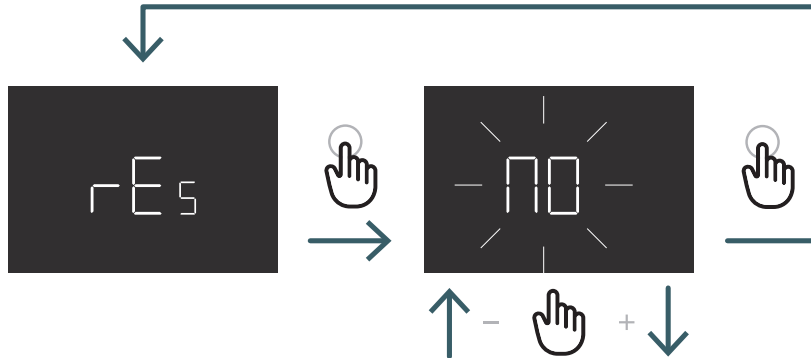

Jos haluat nollata lisäasetusvalikon asetukset, valitse (PÄÄLLÄ) painamalla (+)- tai (-)-painiketta tai jos et halua nollata asetuksia, valitse (POIS). Vahvista valinta painamalla ENTER.







FI

Nro	Valikko	Valikon kuvaus	Oletusarvo	Säätöalue
1	OUT	Lähtölogiikka	NC	NO/NC
2	SEN	Anturitila	0	00,01,02,03
3	AIC	Sisäisen anturin kalibrointi	0	-5:+5
4	FIC	Ulkoisen anturin kalibrointi (näkyvä, jos ulkoinen anturi on kytketty)	0	-5:+5
5	LTH	Lattian lämpötilan alaraja	15	+5:+20
6	HTH	Lattian lämpötilan yläraja	35	+22:+45
7	LTC	Lattian lämpötilan alaraja (viilennystila)	18	+12:+20
8	REG	Säädön tyyppi	PI	PI (suhteellinen) / P (päällä/pois)
9	TOS	Järjestelmän tyyppi	3	1-3, ks. solun huomautus
10	FP	Jäätymissuojan lämpötila	7	+5:+10
11	LOT	Lukitustyyppi	FULL	FULL/HOT Katso solun huomautus
12	SBR	Näytön kirkkaus	70	0 - 99
13	OWF	Avoimen ikkunan tunnistuksen tyyppi	Keskitaso	Nopea, keskitaso, hidas; Katso solun huomautus
14	RES	Lisäasetusvalikon tehdasasetusten palautus	Ei	Kyllä/Ei

5.4 Hälytykset ja varoitukset

Jos hälytyksiä tai varoituksia on olemassa, näytetään ne kuvakkeina.

Kuvakkeet	Häl./Var.	Kuvaus	Syy	Seuraus
 Yhtäjaksoisesti palava kuvake	Häl.	Lämpötila-anturi on rikki tai irronnut	Sisäinen anturi rikkoutunut (anturitila 00 tai 03) / ulkoinen anturi rikkoutunut tai yhteys katkennut (anturitila 01, 02 tai 03)	Termostaatti on estetty. Jos sisäinen anturihälytys laukeaa, termostaatti on vaihdettava. Jos järjestelmä antaa ulkoisen anturin hälytyksen, tarkista ensin ulkoinen anturi. Muussa tapauksessa vaihda ulkoinen anturi.
 Vilkkuva kuvake	Var.	Matala lämpötila lämmitystilassa	Ulkoinen lattia-anturi (anturitila 01 tai 03) havaitsee lämpötilan, joka on LTH-rajaa alapuolella (katso lisäasetusvalikko 7)	Tämä on vain varoitus. Tarkista, että järjestelmä toimii oikein (esim. toimiiko lämmönlähde lämmityspyynnön aikana)
 Vilkkuvat kuvakkeet	Häl.	Korkea lämpötila lämmitystilassa	Ulkoinen lattia-anturi (anturitila 01 tai 03) havaitsee HTH-rajaa suuremman lämpötilan (katso lisäasetusvalikko 8)	Tämä on hälytys ja termostaatti estetään, kunnes lattian lämpötila palaa HTH-rajaa alapuolelle.
 Vilkkuvat kuvakkeet	Häl.	Matala lämpötila viilennystilassa	Ulkoinen lattia-anturi (anturitila 01 tai 03) havaitsee LTC-rajaa pienemmän lämpötilan (katso lisäasetusvalikko 9)	Tämä on hälytys ja termostaatti estetään, kunnes lattian lämpötila palaa LTC-rajaa yläpuolelle.
 Vilkkuva kuvake	Var.	Vain lämmitystilassa toimivan termostaatin muuttaminen viilennystilaan	Jos viilennystoiminto on poissa käytöstä (käyttäjävalikko 8) (COL – OFF) ja termostaatti toimii vain lämmitystilassa	Jos yrittäjä vaihtaa viilennystilaan termostaatista (painamalla pitkään ENTER- ja (-)-painikkeita), lämmityskuvake vilkkuu muutaman sekunnin ajan. Jos termostaatti on yhdistetty kytkentäkeskukseen ja järjestelmä siirtyy viilennystilaan, termostaatin toiminta estetään ja lämmityskuvake vilkkuu koko ajan, kun järjestelmä on viilennystilassa.

6 SER-DIREKTIIVIN TÄYTÄNTÖÖNPANO – DIREKTIIVI 2012/19/EU



Ylivuotettu roska-astian symboli tarkoittaa, että Euroopan unionin alueella kaikki sähkö- ja elektroniikkatuotteet on niiden käyttöön päätyttyä kerättävä erillään muista jätteistä.

Älä hävitä tätä laitetta lajittelemattoman kotitalousjätteen mukana. Toimita laite asianmukaiseen sähkö- ja elektroniikkaromun keräyspisteeseen tai palauta se jälleenmyyjälle, kun ostat uuden vastaavan tyyppisen laitteen. Asianmukainen erillinen laitteiden keräys sitä seuraavan kierrätyksen, käsittelyn ja ympäristöystävällisen hävittämisen aloittamiseksi auttaa välttämään mahdolliset haitalliset vaikutukset ympäristöön ja terveyteen, joita voi aiheutua sähkö- ja elektroniikkalaitteiden sisältämistä vaarallista aineista ja niiden virheellisestä hävittämisestä tai samojen laitteiden tai niiden osien virheellisestä käytöstä. Erillinen keräys edistää myös laitteen sisältämien materiaalien kierrätystä.

Voimassa olevassa lainsäädännössä määrätään seuraamuksista, jos tuote hävitetään lainvastaisesti.



09.2022_Rev.0_FL_CDT/LP

PURMO GROUPIN MERKKI

Bulevardi 46
PL 115
FI-00121 Helsinki
Suomi
www.purmogroup.com

Tämä asiakirja on laadittu huolellisesti. Mitään tämän asiakirjan osaa ei saa kopioida ilman Purmo Groupin nimenomaista kirjallista suostumusta. Purmo Group ei ota vastuuta mistään epätarkkuuksista tai seurauksista, jotka aiheutuvat tässä olevien tietojen käytöstä tai väärinkäytöstä.

